

SETORIZAÇÃO 1
ESC.: 1/1000 01



QUANTITATIVO E ESPECIFICAÇÕES BÁSICAS - SISTEMA ECOPHON + CHAPA ST

LEGENDA / QUANTITATIVO FORRO
■ 360 m² - Ecophon FADE (espessura 20mm) - NRC 0,7
■ 115 m² - Drywall chapa ST

FORRO	ÁREA CHAPA ST - REFLEXIVA	ÁREA ECOPHON FADE - ABSORVEDORA
1	--	70,89 m ²
2	71,08 m ²	25,15 m ²
3	44,56 m ²	54,31 m ²
4	--	104,41 m ²
5	--	103,39 m ²

LEGENDA - COTAS:
■ SONORIZAÇÃO
■ HVAC
■ ACÚSTICA
■ ARQUITETÔNICO
■ PROJEÇÃO / ACABAMENTOS

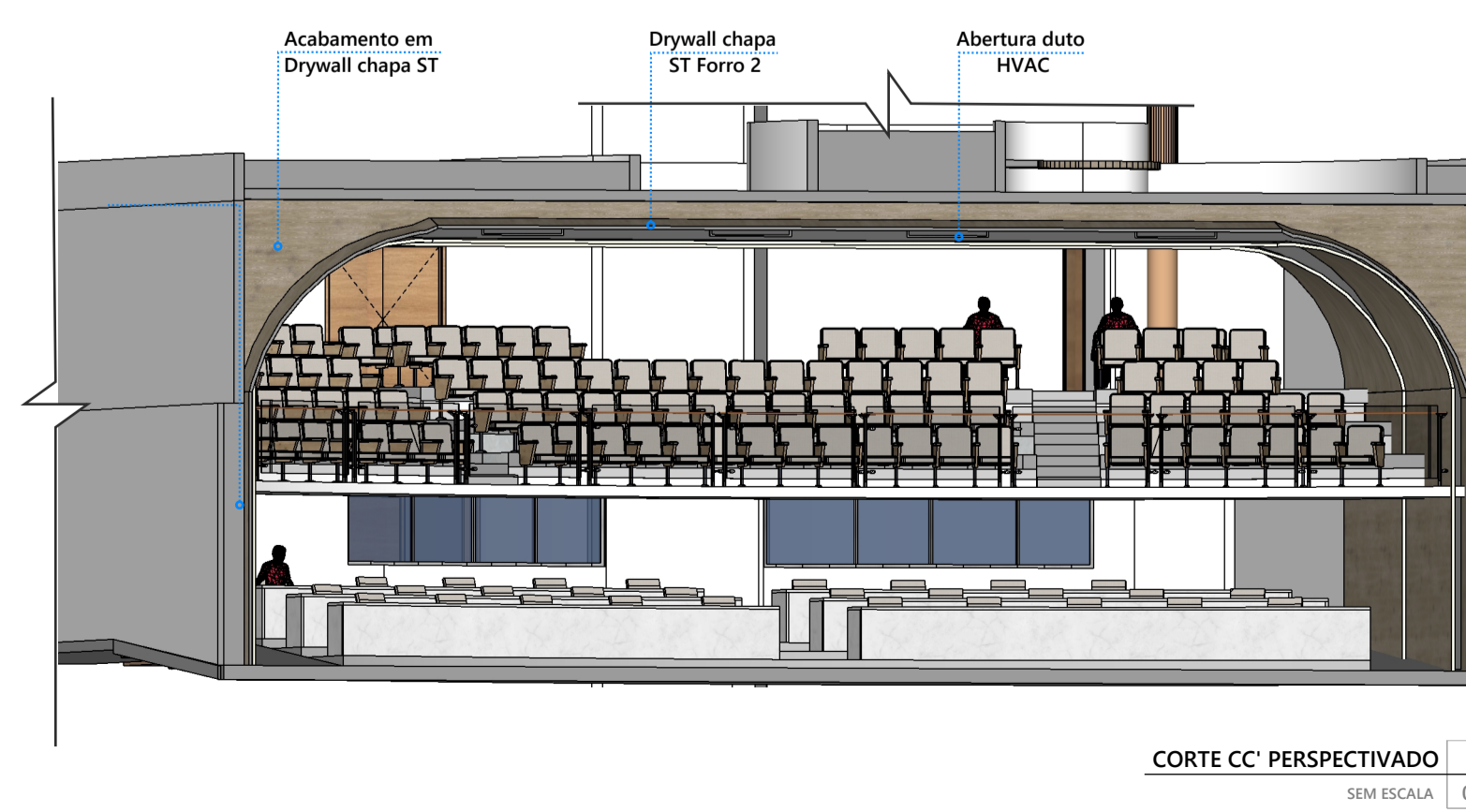
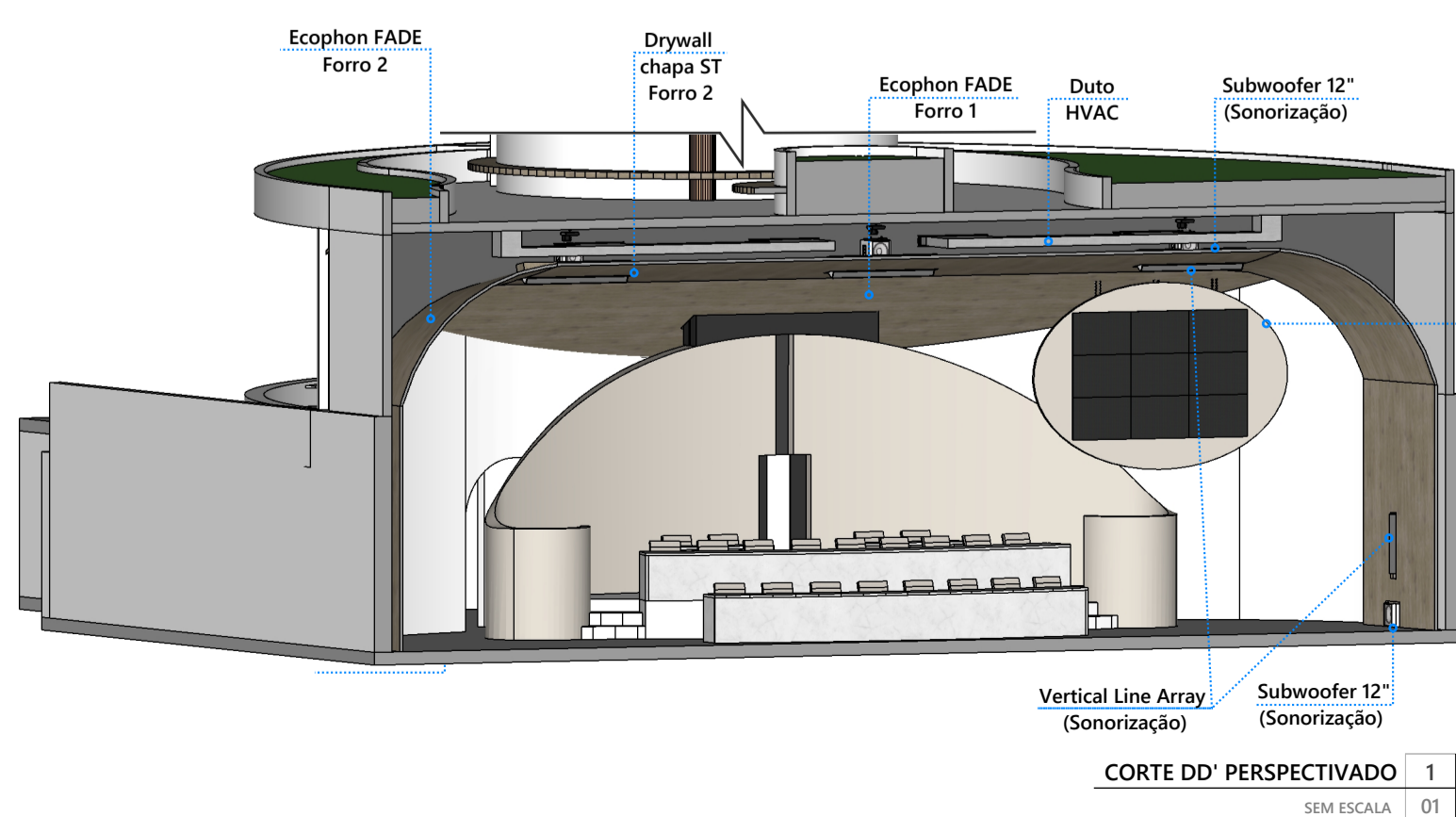
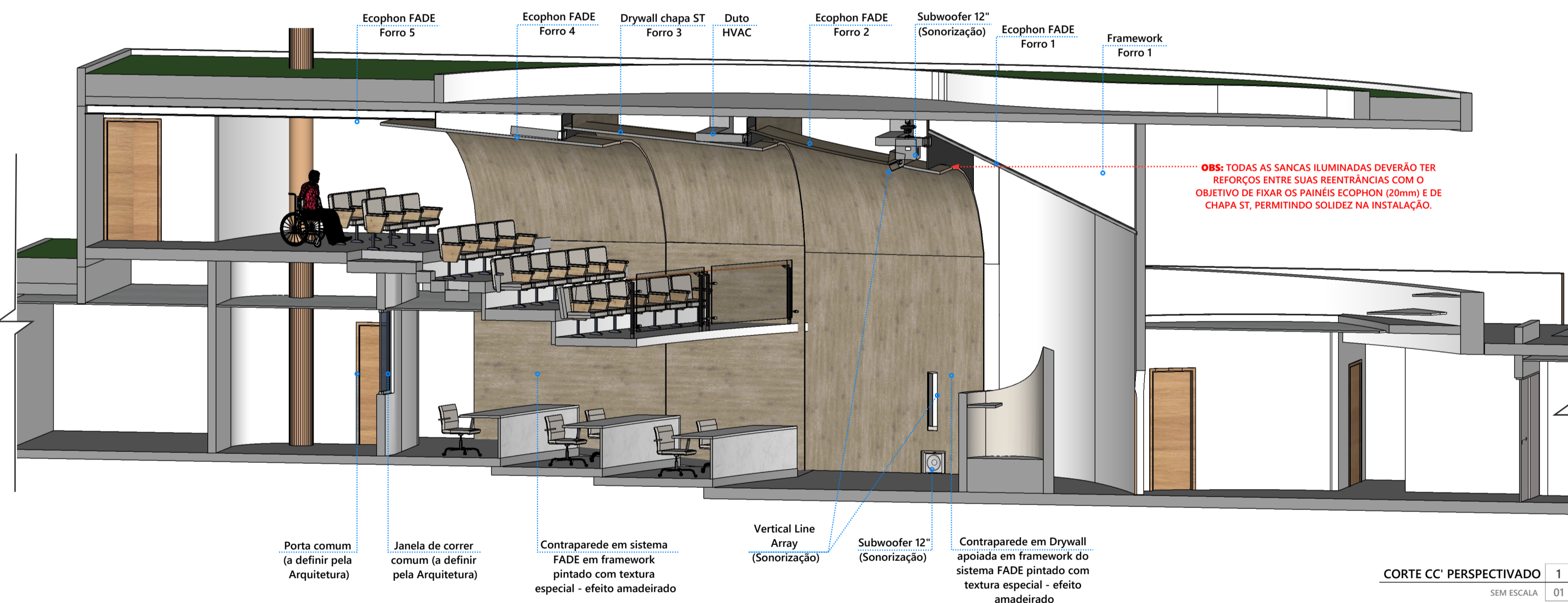
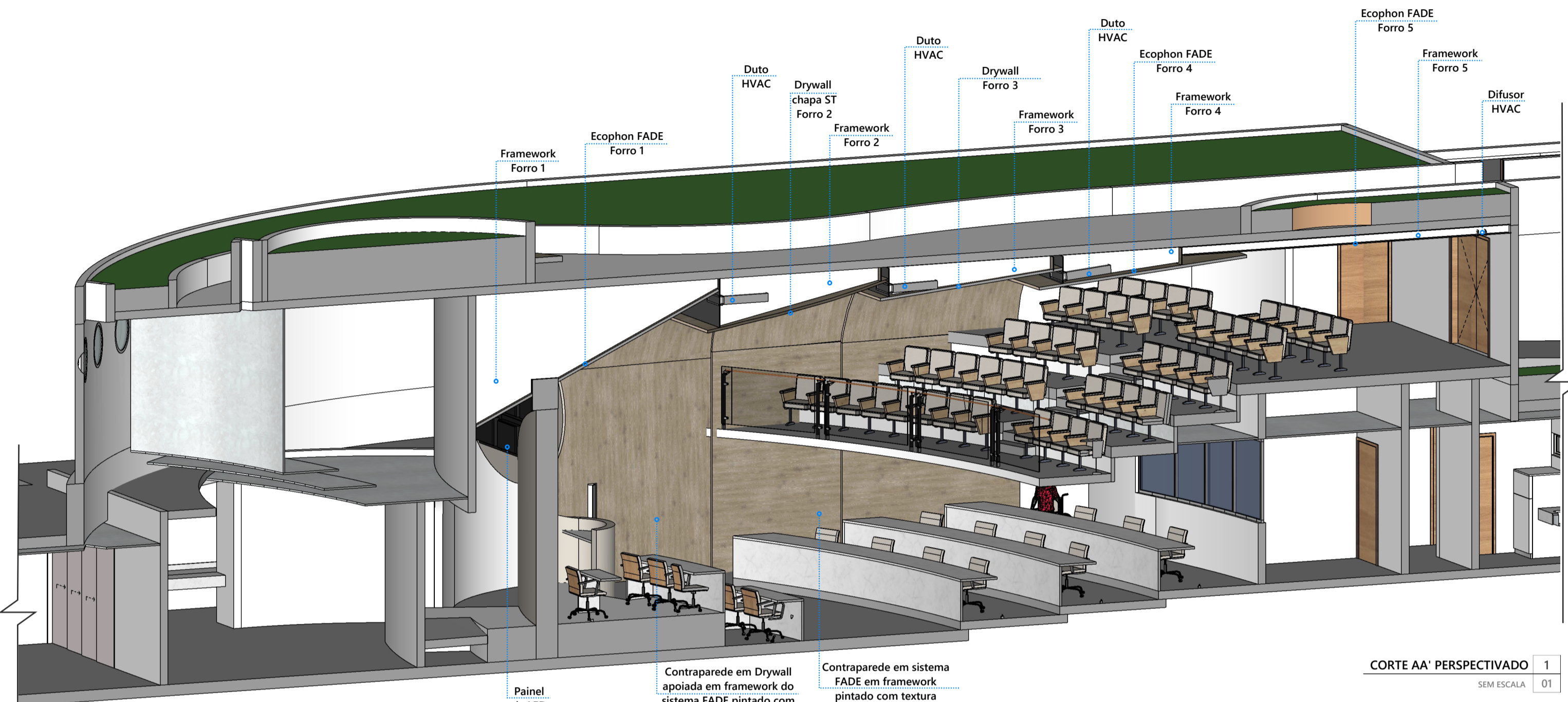

ARQUITETURA / ENGENHARIA / ACÚSTICA / ILUMINAÇÃO

instagram.com/eduardohenrique.arq
 facebook.com/eduardohenrique.arq
 eduardohenrique.arq@gmail.com
 Fone: (82) 99925-3357

PROJETO ACÚSTICO

REVISÃO	DESCRIÇÃO	DATA
--	--	--/20--

- A Sound & Design se disponibiliza para esclarecimentos de quaisquer dúvidas relativas a este projeto, em horário comercial.
 - As informações fornecidas para a elaboração deste projeto são de inteira responsabilidade do cliente.
 - A Sound & Design não se responsabiliza por qualquer alteração de projeto, nem tampouco pela construção de edificação em desconformidade com este projeto, ficando sob inteira responsabilidade do cliente os imprevistos que porventura possam ocorrer como consequência dessas alterações.
 - Este projeto não poderá ser reproduzido ou usado para outro propósito sem prévia autorização por escrito dos autores.
 - Vedada a reprodução ou comercialização parcial ou total.
 - DIREITOS AUTORAIS PROTEGIDOS CONFORME LEI FEDERAL 5.194/66

CLIENTE GOVERNO DE ALAGOAS

DESCRIÇÃO DO PROJETO / ENDEREÇO
 Projeto arquitetônico de reforma de interiores: acústica com compatibilização de luminotécnica, sonorização, climatização e mobiliário.

CONTEÚDO DESTA PRANCHA
 PERSPECTIVAS (FALADA)

ESCALA	DATA	ÁREA DO TERRENO	ÁREA A SER CONSTRUÍDA (PROJEÇÃO)	DESENHO
INDICADA	DEZ/23	-- m ²	-- m ²	EDUARDO HENRIQUE SILVA

RESPONSÁVEL PELO PROJETO
 EDUARDO HENRIQUE SILVA
 OAU nº A119144-6

RESPONSÁVEL PELA EXECUÇÃO
 ACU
 01
 /05

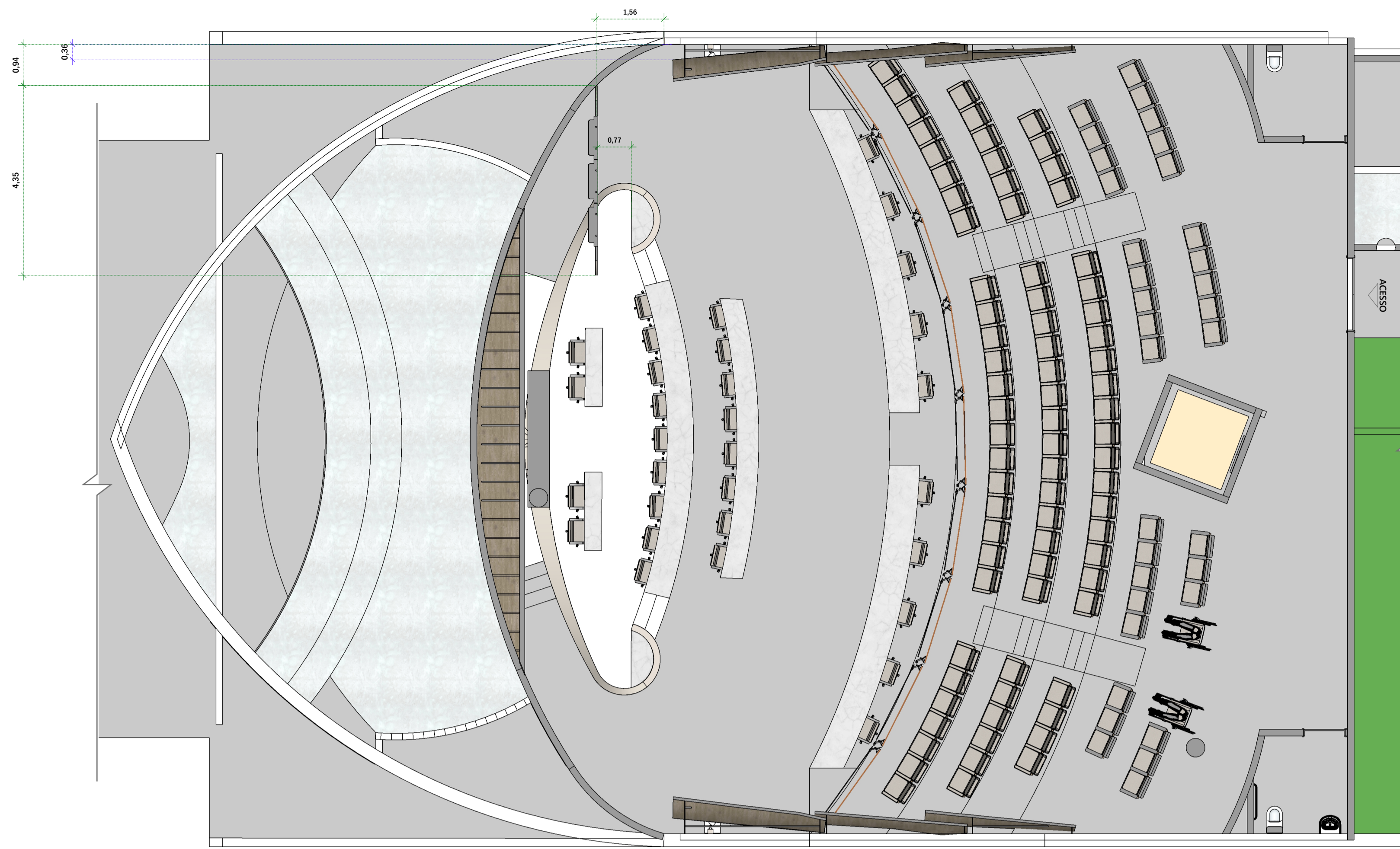

PLANTA BAIXA - MEZANINO 1
ESC.: 1/75 02

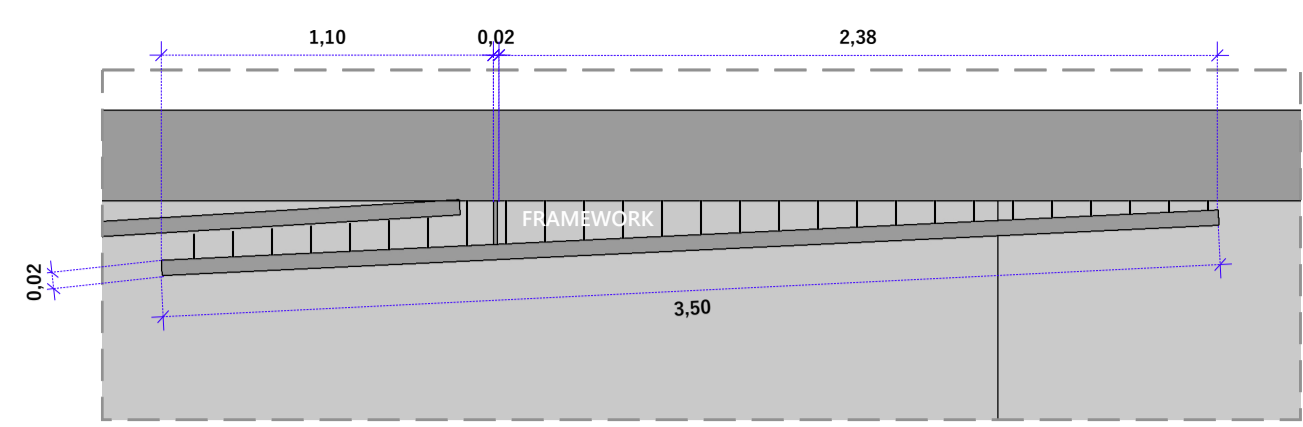

DETALHE 3 - Sist. FADE 3
ESC.: 1/20 02

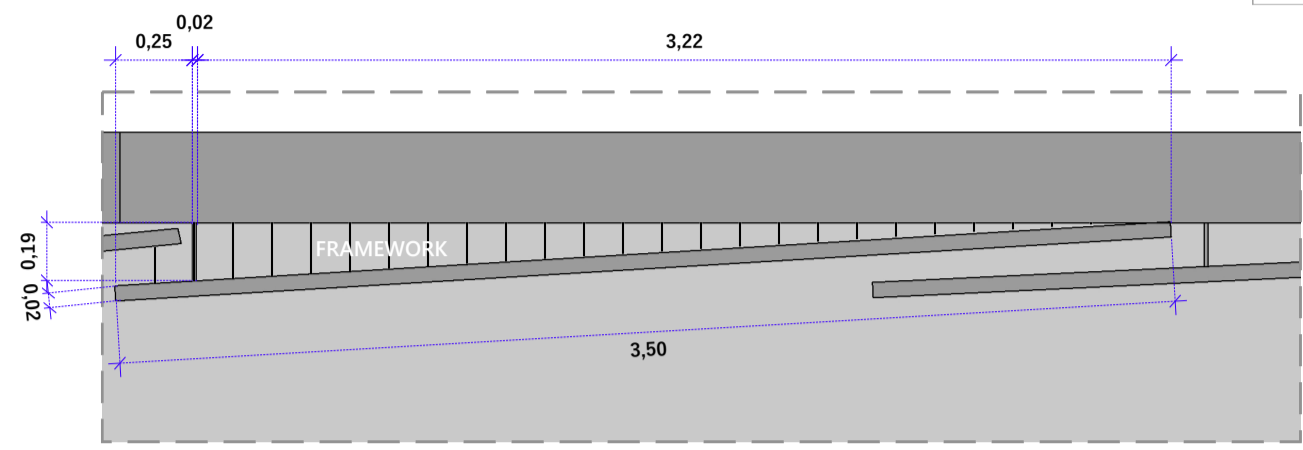

DETALHE 2 - Sist. FADE 4
ESC.: 1/20 02

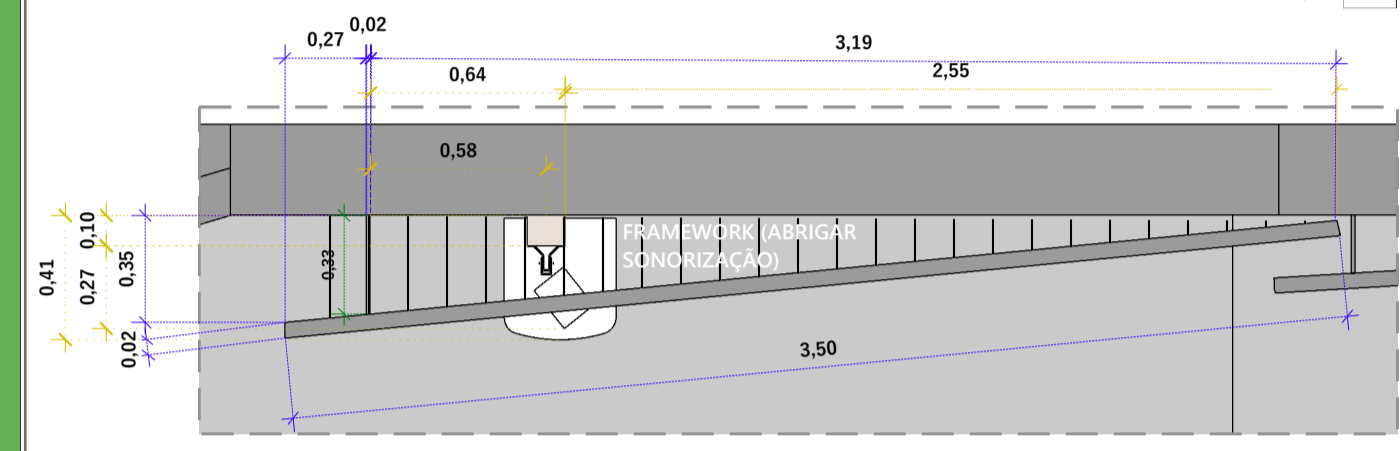

DETALHE 1 - Sist. FADE 5
ESC.: 1/20 02

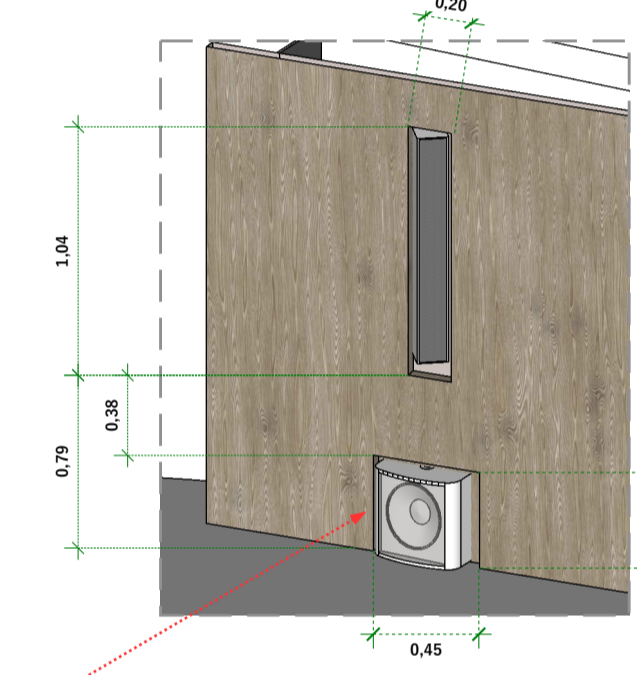

5
ESC.: 1/20 02

OBS: VERIFICAR COM FABRICANTE ECOPHON A POSSIBILIDADE DE CRIAR NICHOS PARA ABRIGO DO SISTEMA DE SONORIZAÇÃO.

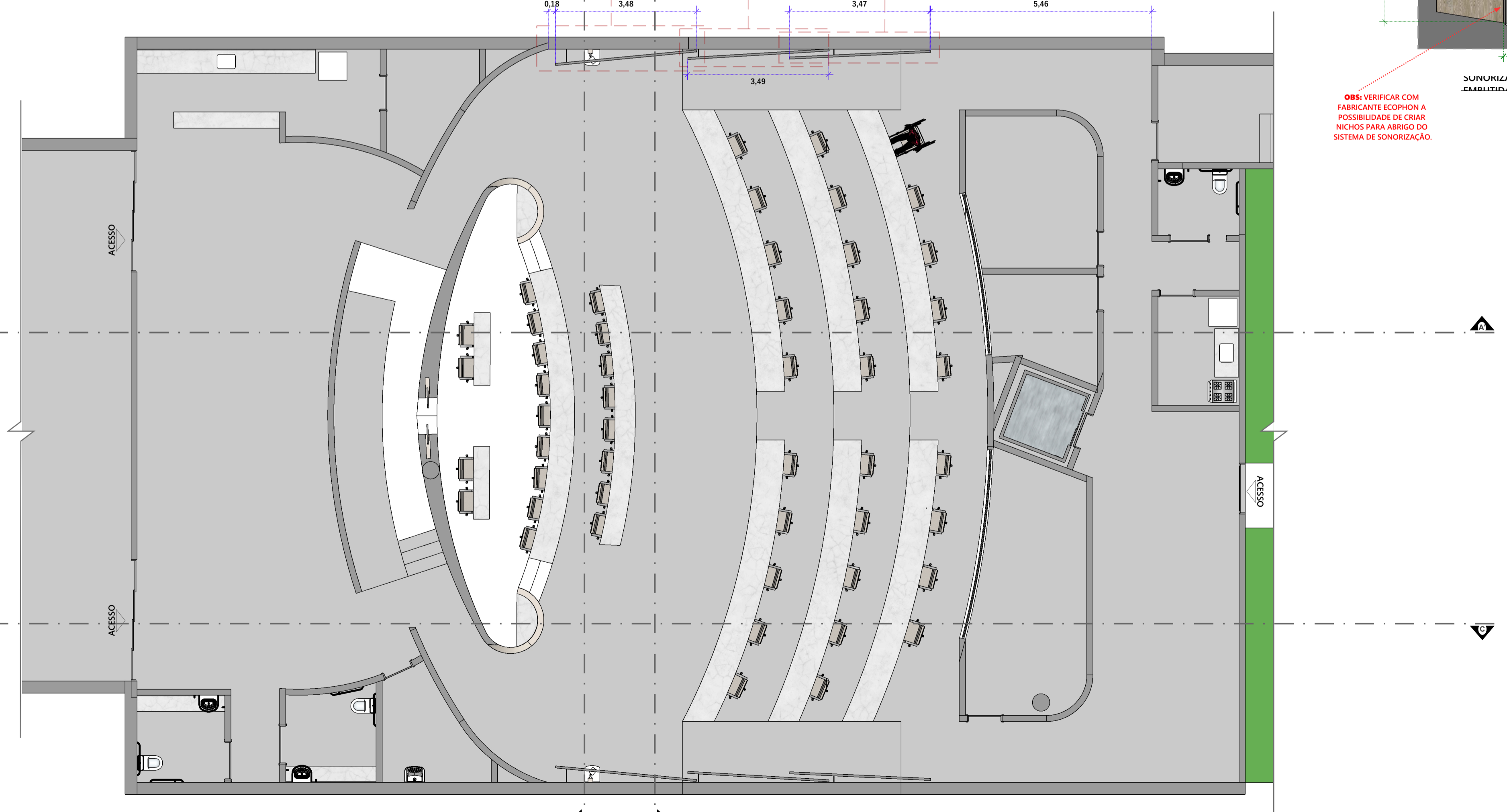

PLANTA BAIXA 2
ESC.: 1/75 02

QUANTITATIVO E ESPECIFICAÇÕES BÁSICAS - SISTEMA ECOPHON + CHAPA ST

LEGENDA / QUANTITATIVO FORRO

- 360 m² - Ecophon FADE (espessura 20mm) - NRC 0,7
- 115 m² - Drywall chapa ST

LEGENDA - COTAS:

- SONORIZAÇÃO
- HVAC
- ACÚSTICA
- ARQUITETÔNICO
- PROJEÇÃO / ACABAMENTOS

FORRO	ÁREA CHAPA ST - REFLEXIVA	ÁREA ECOPHON FADE- ABSORVEDORA
1	--	70,89 m ²
2	71,08 m ²	25,15 m ²
3	44,56 m ²	54,31 m ²
4	--	104,41 m ²
5	--	103,39 m ²

EDUARDO HENRIQUE ARQUITETURA

SOUND & DESIGN
TÉCNICA A SERVIÇO DO SEU BEM-ESTAR

ARQUITETURA / ENGENHARIA / ACÚSTICA / ILUMINAÇÃO

instagram.com/eduardohenrique.arq
facebook.com/eduardohenrique.arq
eduardohenrique.arq@gmail.com
Fone: (82) 99925-3357

PROJETO ACÚSTICO

REVISÃO	DESCRIÇÃO	DATA
--	--	--/20--

- A Sound & Design se disponibiliza para esclarecimentos de quaisquer dúvidas relativas a este projeto, em horário comercial.
- As informações fornecidas para a elaboração deste projeto são de inteira responsabilidade do cliente.
- A Sound & Design não se responsabiliza por qualquer alteração de projeto, nem tampouco pela construção de edificação em desconformidade com este projeto, ficando sob inteira responsabilidade do cliente os imprevistos que porventura possam ocorrer como consequência dessas alterações.
- Este projeto não poderá ser reproduzido ou usado para outro propósito sem prévia autorização por escrito dos autores.
- Vedada a reprodução ou comercialização parcial ou total.
- DIREITOS AUTORAIS PROTEGIDOS CONFORME LEI FEDERAL 5.194/66

CLIENTE: GOVERNO DE ALAGOAS

DESCRIÇÃO DO PROJETO / ENDEREÇO: Projeto arquitetônico de reforma de interiores: acústica com compatibilização de luminotécnica, sonorização, climatização e mobiliário. ENDEREÇO

CONTEÚDO DESTA PRANCHA: PLANTA BAIXA, CORTE AA' E DETALHES DE ILUMINAÇÃO E SISTEMAS CONSTRUTIVOS

ESCALA	DATA	ÁREA DO TERRENO	ÁREA A SER CONSTRUÍDA (PROJEÇÃO)	DESENHO
INDICADA	DEZ/23	-- m ²	-- m ²	EDUARDO HENRIQUE SILVA

RESPONSÁVEL PELO PROJETO: EDUARDO HENRIQUE SILVA
OAU nº A119144-6

RESPONSÁVEL PELA EXECUÇÃO: ACU 02 /05

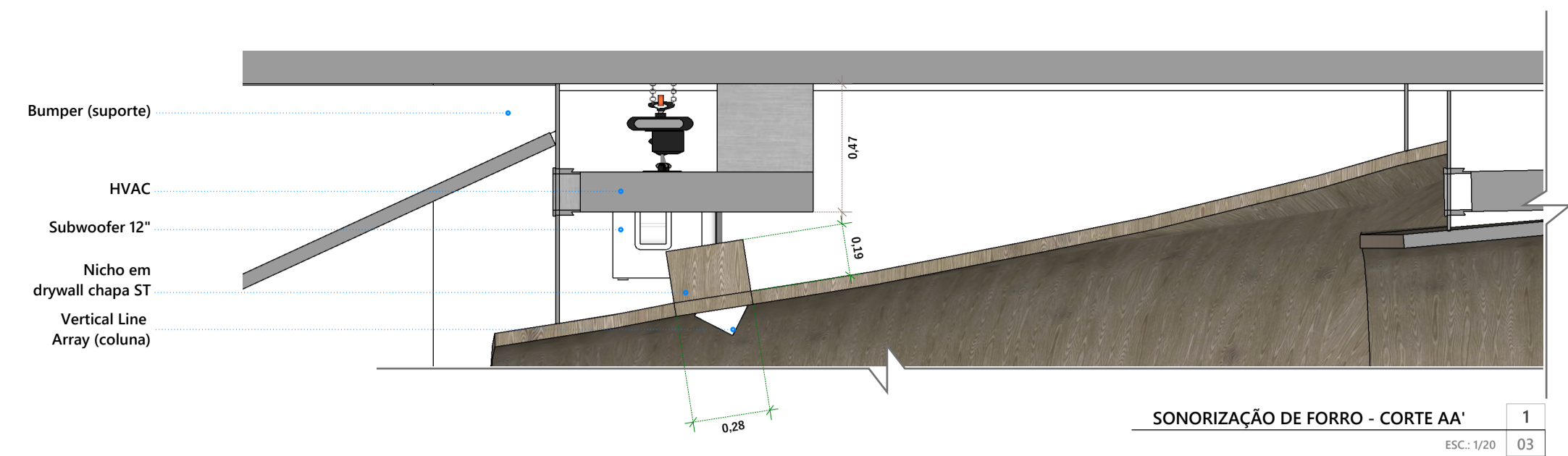

SONORIZAÇÃO DE FORRO - CORTE AA 1
ESC: 1/20 03

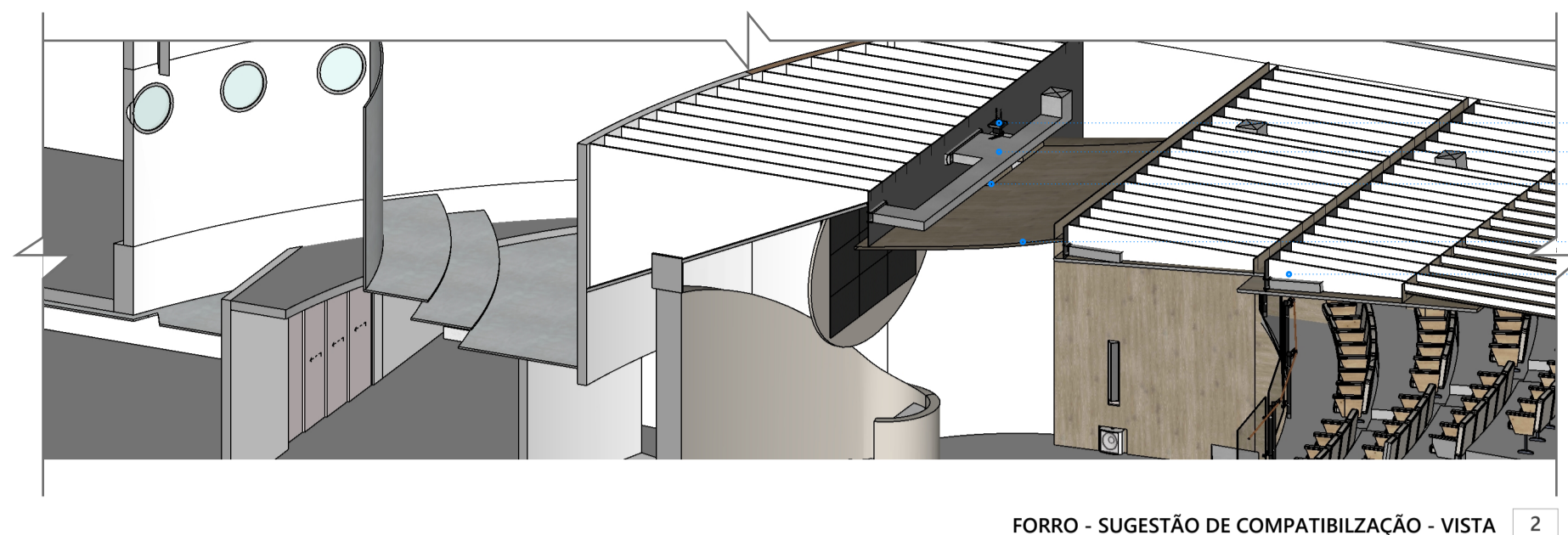

FORRO - SUGESTÃO DE COMPATIBILIZAÇÃO - VISTA 2
SEM ESCALA 03

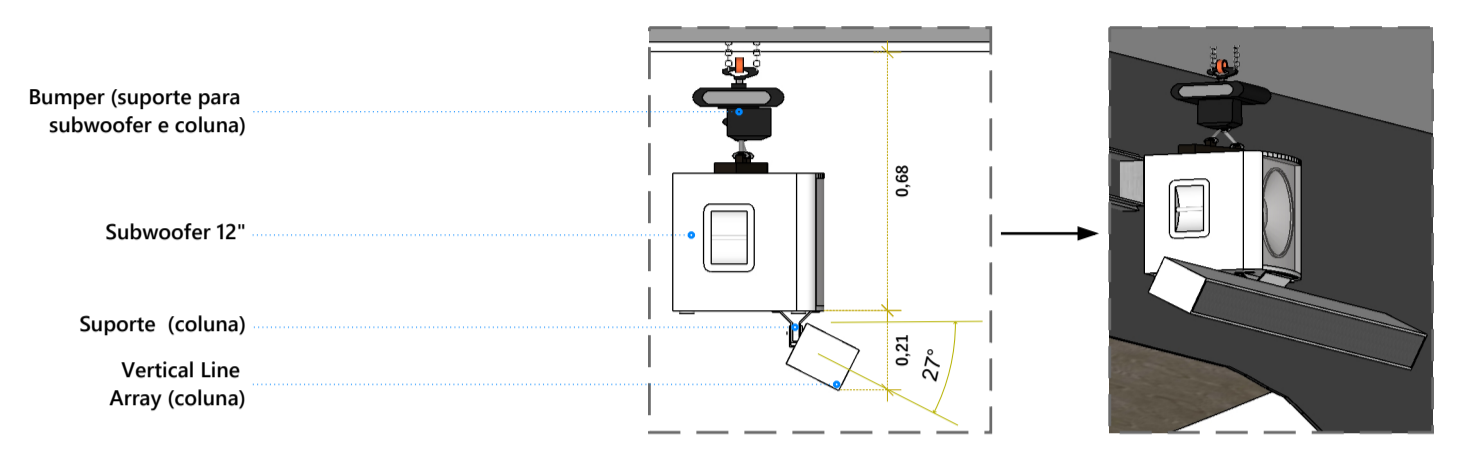

SONORIZAÇÃO DE FORRO - VISTAS 3/4
ESC: 1/20 03

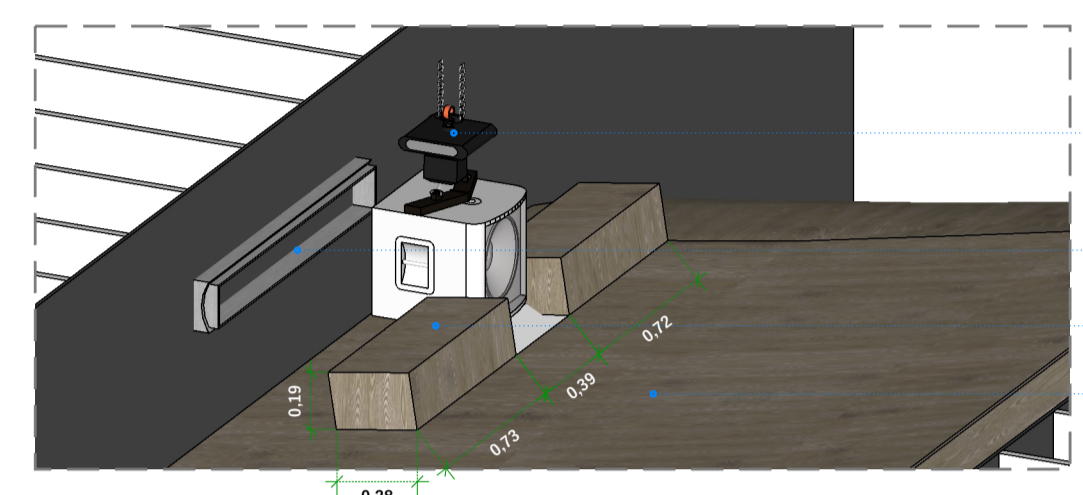
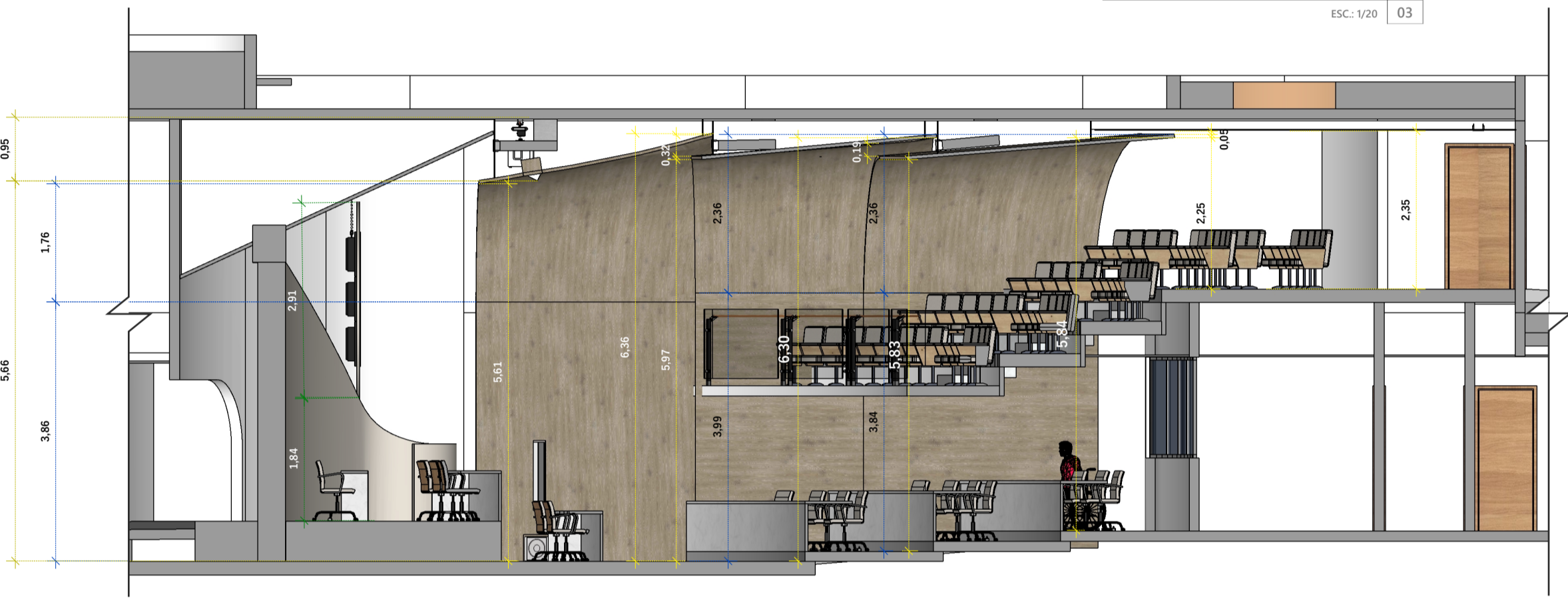

DETALHE 2 - DRYWALL 5
ESC: 1/20 03

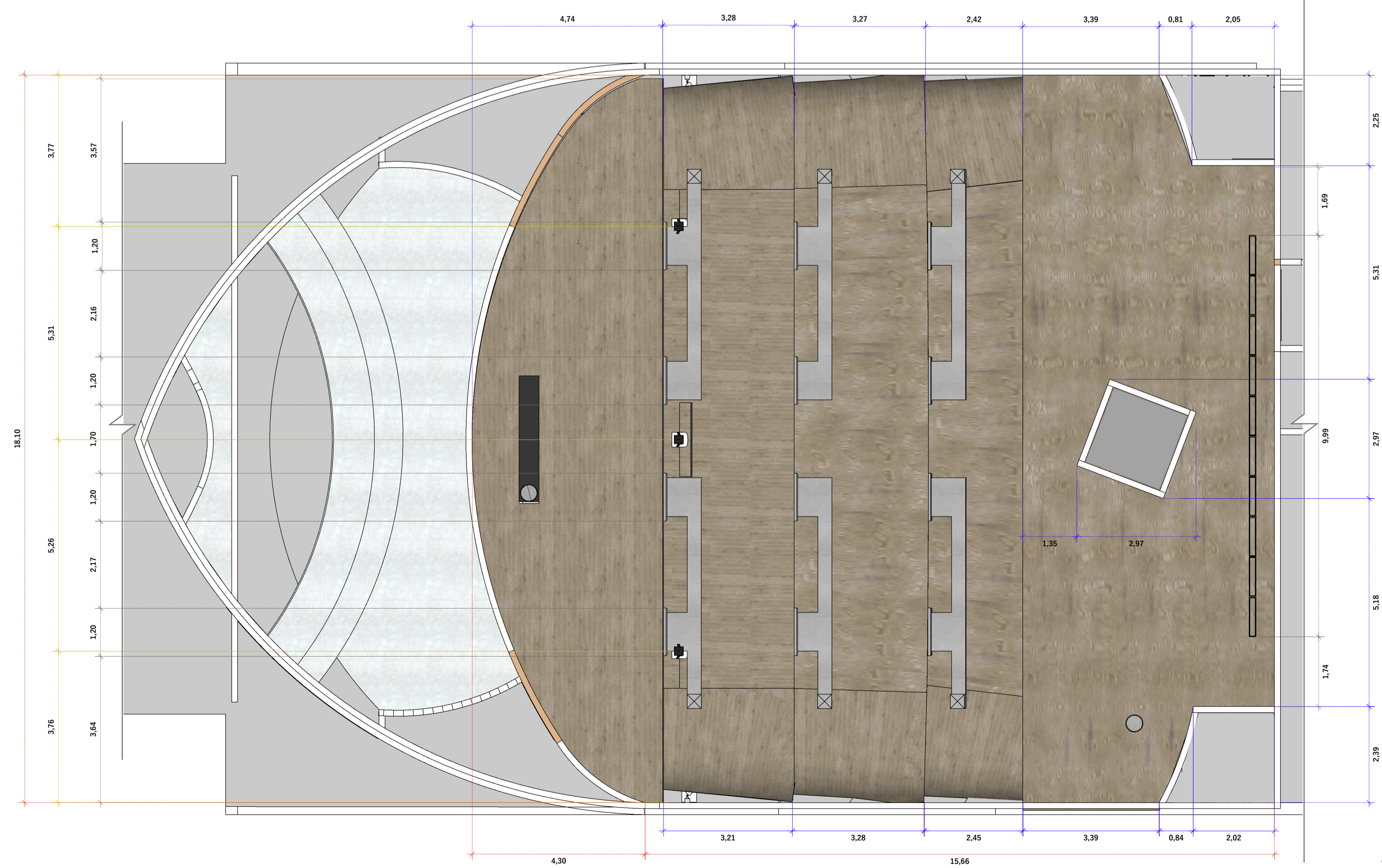
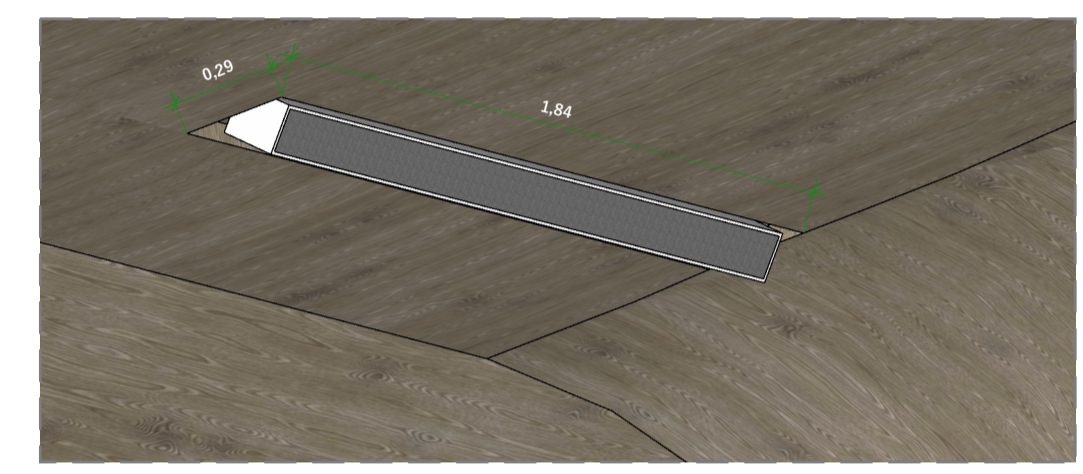

PLANTA BAIXA 8
ESC: 1/75 03

QUANTITATIVO E ESPECIFICAÇÕES BÁSICAS - SISTEMA ECOPHON + CHAPA ST

LEGENDA / QUANTITATIVO FORRO

- 360 m² - Ecophon FADE (espessura 20mm) - NRC 0,7
- 115 m² - Drywall chapa ST

LEGENDA - COTAS:

- SONORIZAÇÃO
- HVAC
- ACÚSTICA
- ARQUITETÔNICO
- PROJEÇÃO / ACABAMENTOS

FORRO	ÁREA CHAPA ST - REFLEXIVA	ÁREA ECOPHON FADE- ABSORVEDORA
1	--	70,89 m ²
2	71,08 m ²	25,15 m ²
3	44,56 m ²	54,31 m ²
4	--	104,41 m ²
5	--	103,39 m ²

EDUARDO HENRIQUE ARQUITETURA

SOUND & DESIGN
TÉCNICA A SERVIÇO DO SEU BEM-ESTAR

ARQUITETURA / ENGENHARIA / ACÚSTICA / ILUMINAÇÃO

instagram.com/eduardohenrique.arq
facebook.com/eduardohenrique.arq
eduardohenrique.arq@gmail.com
Fone: (82) 99925-3357

PROJETO ACÚSTICO

REVISÃO	DESCRIÇÃO	DATA
--	--	--/20--

- A Sound & Design se disponibiliza para esclarecimentos de quaisquer dúvidas relativas a este projeto, em horário comercial;
- As informações fornecidas para a elaboração deste projeto são de inteira responsabilidade do cliente;
- A Sound & Design não se responsabiliza por qualquer alteração de projeto, nem tampouco pela construção de edificação em desconformidade com este projeto, ficando sob inteira responsabilidade do cliente os imprevistos que porventura possam ocorrer como consequência dessas alterações;
- Este projeto não poderá ser reproduzido ou usado para outro propósito sem prévia autorização por escrito dos autores;
- Vedada a reprodução ou comercialização parcial ou total;
- DIREITOS AUTORAIS PROTEGIDOS CONFORME LEI FEDERAL 5.194/66

CLIENTE: **GOVERNO DE ALAGOAS**

DESCRIÇÃO DO PROJETO / ENDEREÇO: Projeto arquitetônico de reforma de interiores: acustica com compatibilização de luminotécnica, sonorização, climatização e mobiliário. ENDEREÇO

CONTEÚDO DESTA PRANCHA: **FORRO - ESQUEMAS COMPATIBILIZADOS**

ESCALA	DATA	ÁREA DO TERRENO	ÁREA A SER CONSTRUÍDA (PROJEÇÃO)	DESENHO
INDICADA	DEZ/23	-- m ²	-- m ²	EDUARDO HENRIQUE SILVA

RESPONSÁVEL PELO PROJETO	RESPONSÁVEL PELA EXECUÇÃO	ACU
EDUARDO HENRIQUE SILVA CAU nº A119144-6		03 /05

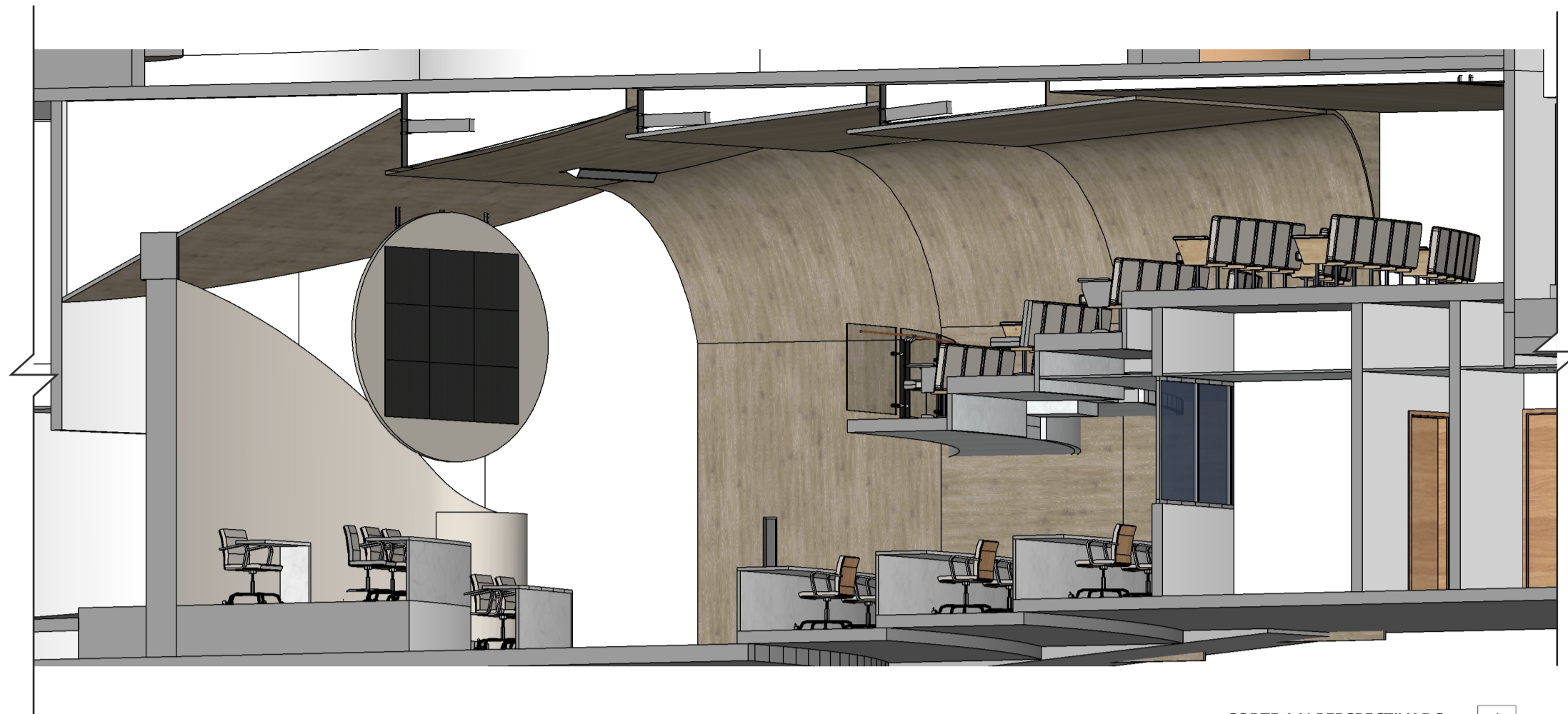

CORTE AA' PERSPECTIVADO 1
SEM ESCALA 04

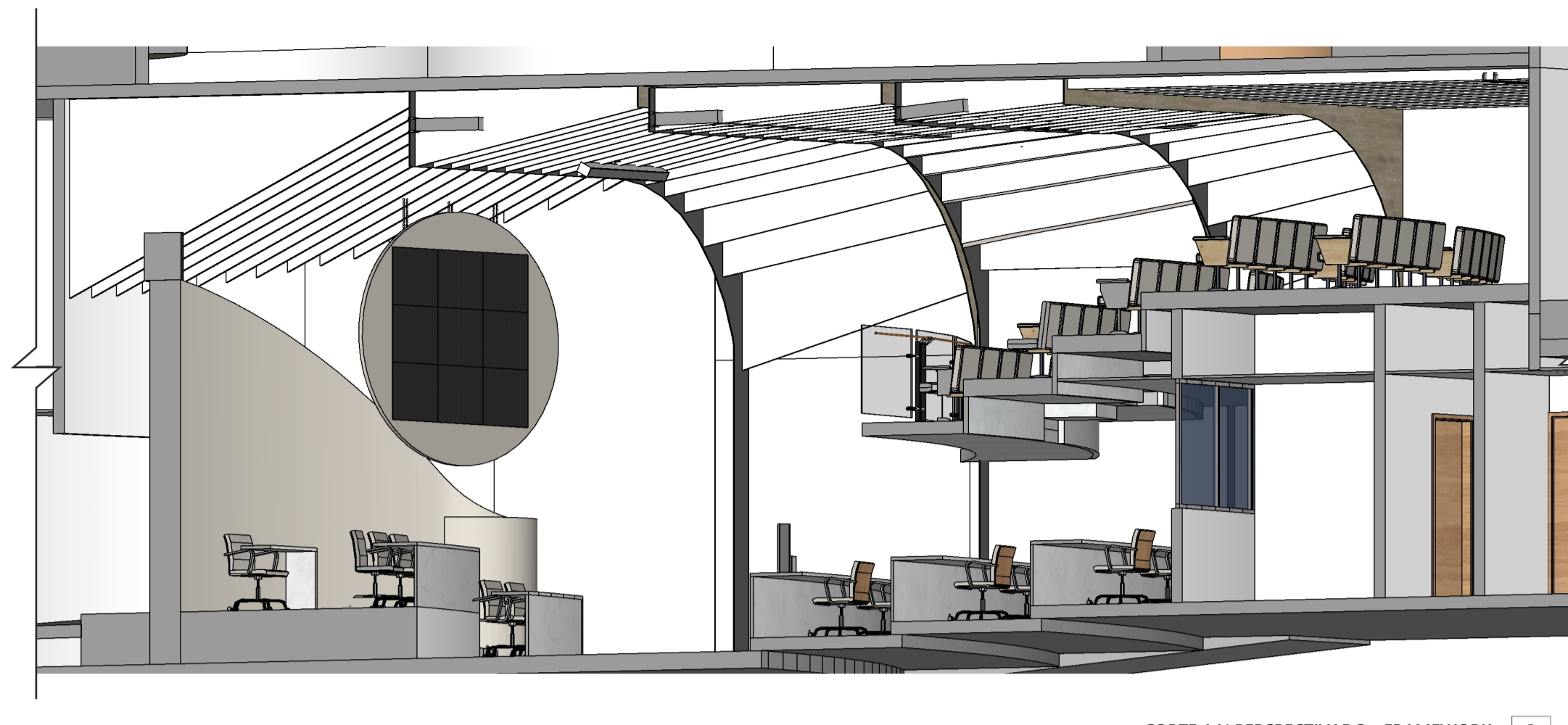

CORTE AA' PERSPECTIVADO - FRAMEWORK 2
SEM ESCALA 04

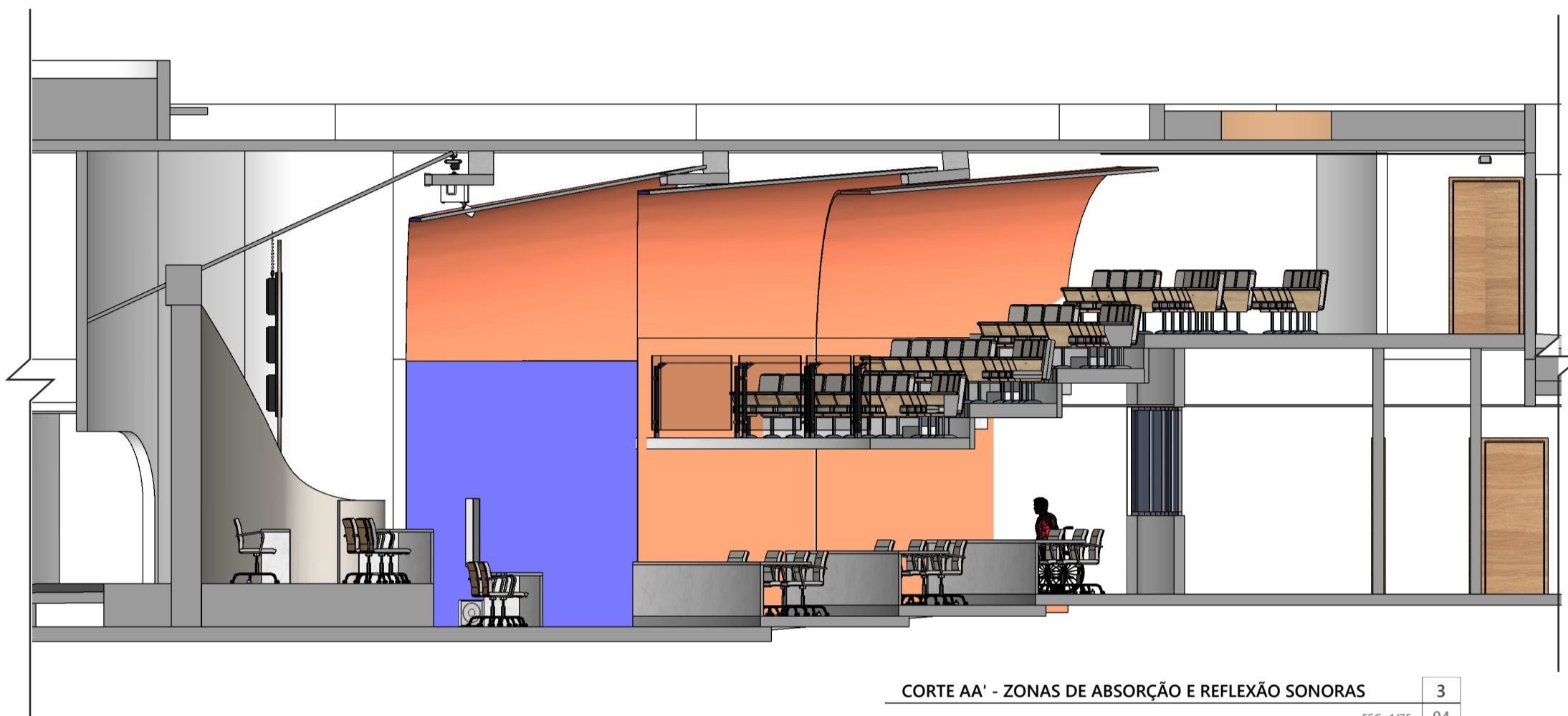

CORTE AA' - ZONAS DE ABSORÇÃO E REFLEXÃO SONORAS 3
ESC.: 1/75 04

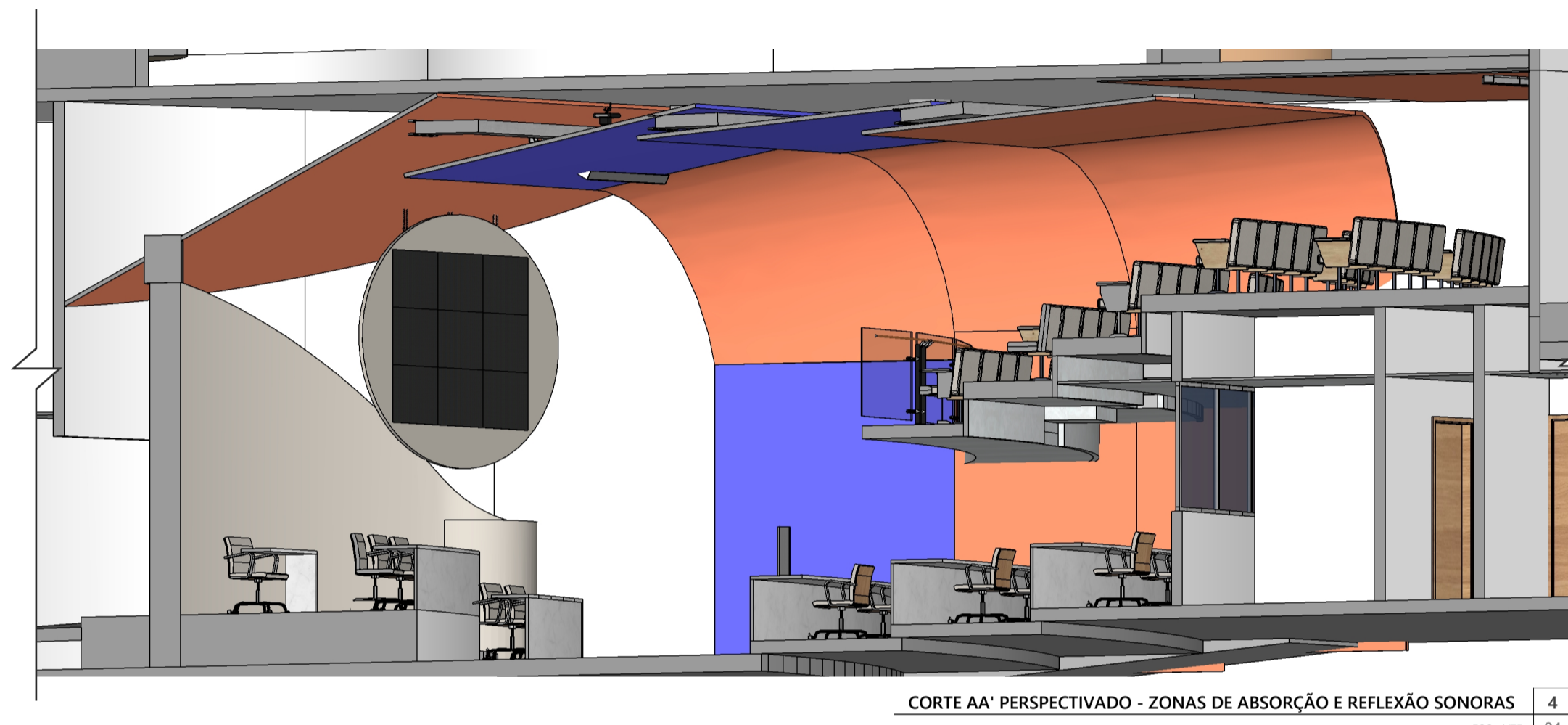

CORTE AA' PERSPECTIVADO - ZONAS DE ABSORÇÃO E REFLEXÃO SONORAS 4
ESC.: 1/75 04

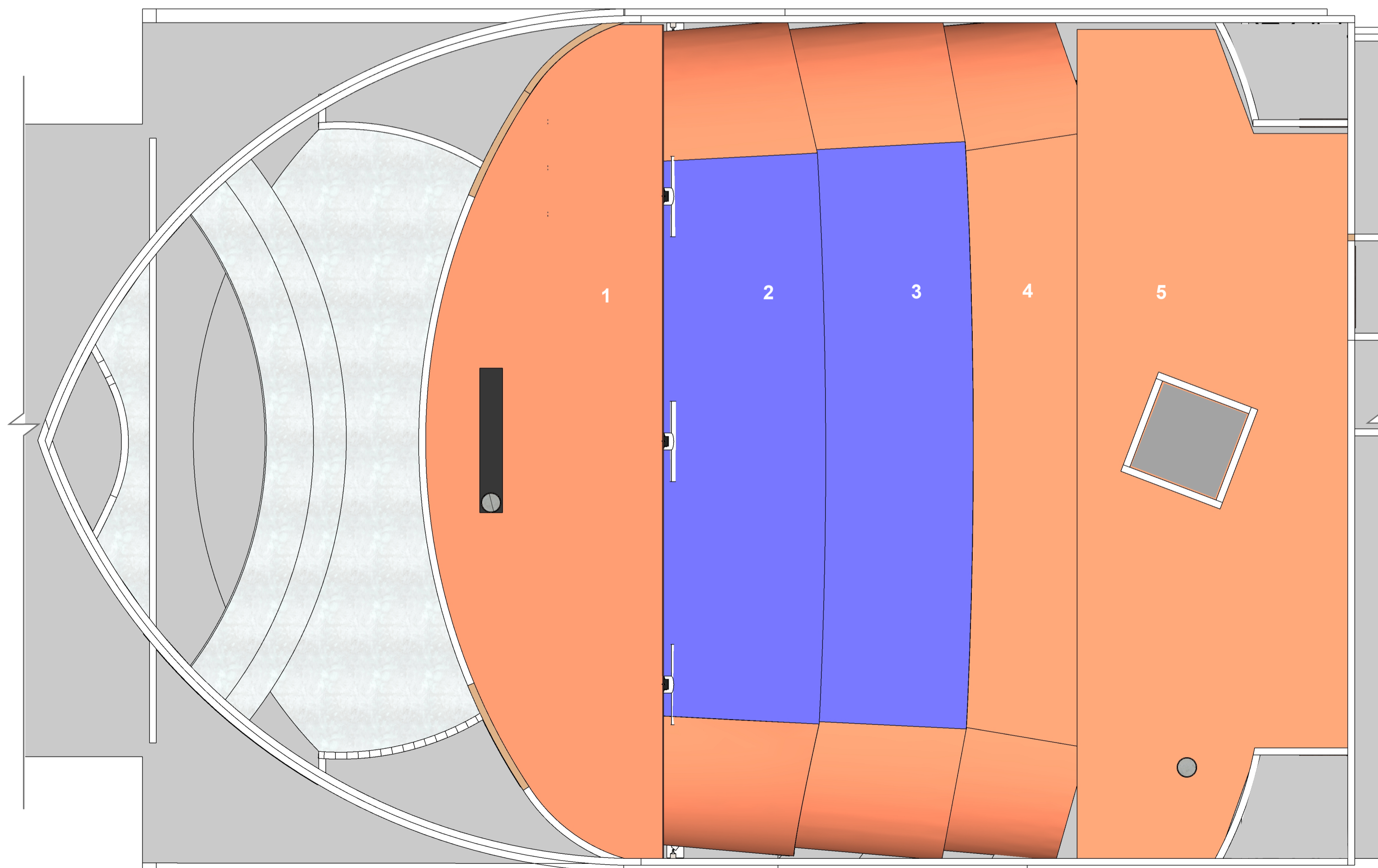

FORRO - VISTA NÃO-ORTOGONAL - ZONAS DE ABSORÇÃO E REFLEXÃO 5
ESC.: 1/75 04

QUANTITATIVO E ESPECIFICAÇÕES BÁSICAS - SISTEMA ECOPHON + CHAPA ST

LEGENDA / QUANTITATIVO FORRO
■ 360 m² - Ecophon FADE (espessura 20mm) - NRC 0,7
■ 115 m² - Drywall chapa ST

LEGENDA - COTAS:
■ SONORIZAÇÃO
■ HVAC
■ ACÚSTICA
■ ARQUITETÔNICO
■ PROJEÇÃO / ACABAMENTOS

FORRO	ÁREA CHAPA ST - REFLEXIVA	ÁREA ECOPHON FADE- ABSORVEDORA
1	--	70,89 m ²
2	71,08 m ²	25,15 m ²
3	44,56 m ²	54,31 m ²
4	--	104,41 m ²
5	--	103,39 m ²

EH
EDUARDO HENRIQUE
 ARQUITETURA

SOUND & DESIGN
 TÉCNICA A SERVIÇO DO SEU BEM-ESTAR

ARQUITETURA / ENGENHARIA / ACÚSTICA / ILUMINAÇÃO

instagram.com/eduardohenrique.arq
 facebook.com/eduardohenrique.arq
 eduardohenrique.arq@gmail.com
 Fone: (82) 99925-3357

PROJETO ACÚSTICO

REVISÃO	DESCRIÇÃO	DATA
--	--	--/00--

- A Sound & Design se disponibiliza para esclarecimentos de quaisquer dúvidas relativas a este projeto, em horário comercial.
 - As informações fornecidas para a elaboração deste projeto são de inteira responsabilidade do cliente.
 - A Sound & Design não se responsabiliza por qualquer alteração de projeto, nem tampouco pela construção de edificação em desconformidade com este projeto, ficando sob inteira responsabilidade do cliente os imprevistos que porventura possam ocorrer como consequência dessas alterações.
 - Este projeto não poderá ser reproduzido ou usado para outro propósito sem prévia autorização por escrito dos autores.
 - Vedada a reprodução ou comercialização parcial ou total.
 - DIREITOS AUTORAIS PROTEGIDOS CONFORME LEI FEDERAL 5.194/66

CLIENTE
GOVERNO DE ALAGOAS

DESCRIÇÃO DO PROJETO / ENDEREÇO
 Projeto arquitetônico de reforma de interiores: acustica com compatibilização de luminotécnica, sonorização, climatização e mobiliário. ENDEREÇO

CONTEÚDO DESTA PRANCHA

FORRO - ABSORÇÃO E REFLEXÃO (ESQUEMAS)

ESCALA	DATA	ÁREA DO TERRENO	ÁREA A SER CONSTRUÍDA (PROJEÇÃO)	DESENHO
INDICADA	DEZ/23	-- m ²	-- m ²	EDUARDO HENRIQUE SILVA

RESPONSÁVEL PELO PROJETO	RESPONSÁVEL PELA EXECUÇÃO	ACU
EDUARDO HENRIQUE SILVA CÁU nº A119144-6		04 /05

